



























# Торговое освещение Кристалл, Ритейл, СлимЛайт, Армстронг, Айсберг, Грильято, Макси Технические характеристики









## По вопросам продаж и поддержки обращайтесь:





Алматы (7273)495-231	Казань (843)206-01-48	Новокузнецк (3843)20-46-81	Смоленск (4812)29-41-54
Архангельск (8182)63-90-72	Калининград (4012)72-03-81	Новосибирск (383)227-86-73	Сочи (862)225-72-31
Астрахань (8512)99-46-04	Калуга (4842)92-23-67	Омск (3812)21-46-40	Ставрополь (8652)20-65-13
Барнаул (3852)73-04-60	Кемерово (3842)65-04-62	Орел (4862)44-53-42	Сургут (3462)77-98-35
Белгород (4722)40-23-64	Киров (8332)68-02-04	Оренбург (3532)37-68-04	Тверь (4822)63-31-35
Брянск (4832)59-03-52	Краснодар (861)203-40-90	Пенза (8412)22-31-16	Томск (3822)98-41-53
Владивосток (423)249-28-31	Красноярск (391)204-63-61	Пермь (342)205-81-47	Тула (4872)74-02-29
Волгоград (844)278-03-48	Курск (4712)77-13-04	Ростов-на-Дону (863)308-18-15	Тюмень (3452)66-21-18
Вологда (8172)26-41-59	Липецк (4742)52-20-81	Рязань (4912)46-61-64	Ульяновск (8422)24-23-59
Воронеж (473)204-51-73	Магнитогорск (3519)55-03-13	Самара (846)206-03-16	Уфа (347)229-48-12
Екатеринбург (343)384-55-89	Москва (495)268-04-70	Санкт-Петербург (812)309-46-40	Хабаровск (4212)92-98-04
Иваново (4932)77-34-06	Мурманск (8152)59-64-93	Саратов (845)249-38-78	Челябинск (351)202-03-61
Ижевск (3412)26-03-58	Набережные Челны (8552)20-53-41	Севастополь (8692)22-31-93	Череповец (8202)49-02-64
Иркутск (395)279-98-46	Нижний Новгород (831)429-08-12	Симферополь (3652)67-13-56	Ярославль (4852)69-52-93
Россия (495)268-04-70	Киргизия (996)312-96-26-47	Казахстан (7172)727-132	





№	Фото	Артикул	Наименование	Источник света	Мощность (Вт)	CRI	Цветовая температура (К)	Световой поток(Лм)	Пульсация	КСС	Рассеиватель	Корпус	Размер	Тип монтажа	Степень защиты IP	Класс защиты от поражения эл.током
1		vs351-37-op-4k	Модульный линейный светодиодный светильник КРИСТАЛЛ 37Вт-4050Лм, 4000-4500К, ОПАЛ, IP44	LED	37	>80	4000-4500	4050	< 1	120	Опал	Алюминий	940*75*60	Подвесной;Накладной	IP 44	1 (ГОСТ Р МЭК 60598-1-2003)
2		aax111-37-op-4k	Модульный линейный светодиодный светильник КРИСТАЛЛ 37Вт-4050Лм, 4000-4500К, ОПАЛ, IP44 ЕМС	LED	37	>80	4000-4500	4050	< 1	120	Опал	Алюминий	940*75*60	Подвесной;Накладной	IP 44	1 (ГОСТ Р МЭК 60598-1-2003)
3		vs351-37-tr-4k	Модульный линейный светодиодный светильник КРИСТАЛЛ 37Вт-4050Лм, 4000-4500К, Прозрачный IP44	LED	37	>80	4000-4500	4050	< 1	120	Прозрачный	Алюминий	940*75*60	Подвесной;Накладной	IP 44	1 (ГОСТ Р МЭК 60598-1-2003)
4		aax111-37-tr-4k	Модульный линейный светодиодный светильник КРИСТАЛЛ 37Вт-4050Лм, 4000-4500К, Прозрачный IP44	LED	37	>80	4000-4500	4050	< 1	120	Прозрачный	Алюминий	940*75*60	Подвесной;Накладной	IP 44	1 (ГОСТ Р МЭК 60598-1-2003)
5		aax111-37-tr-4k-9005	Модульный линейный светодиодный светильник КРИСТАЛЛ 37Вт-4050Лм, 4000-4500К, Прозрачный IP44	LED	37	>80	4000-4500	4050	< 1	120	Прозрачный	Алюминий	940*75*60	Подвесной;Накладной	IP 44	1 (ГОСТ Р МЭК 60598-1-2003)
6		vs351-37-tr-4k-9005	Модульный линейный светодиодный светильник КРИСТАЛЛ 37Вт-4050Лм, 4000-4500К, Прозрачный IP44	LED	37	>80	4000-4500	4050	< 1	120	Прозрачный	Алюминий	940*75*60	Подвесной;Накладной	IP 44	1 (ГОСТ Р МЭК 60598-1-2003)
7		vs351-37-op-5k	Модульный линейный светодиодный светильник КРИСТАЛЛ 37Вт-4050Лм, 5000-5500К, ОПАЛ, IP44	LED	37	>80	5000-5500	4050	< 1	120	Опал	Алюминий	940*75*60	Подвесной;Накладной	IP 44	1 (ГОСТ Р МЭК 60598-1-2003)
8		vs351-37-op-5k-ral9005	Модульный линейный светодиодный светильник КРИСТАЛЛ 37Вт-4050Лм, 5000-5500К, ОПАЛ, IP44 Черный	LED	37	>80	5000-5500	4050	< 1	120	Опал	Алюминий	940*75*60	Подвесной;Накладной	IP 44	1 (ГОСТ Р МЭК 60598-1-2003)
9		aax111-37-op-5k	Модульный линейный светодиодный светильник КРИСТАЛЛ 37Вт-4050Лм, 5000-5500К, ОПАЛ, IP44. ЕМС	LED	37	>80	5000-5500	4050	< 1	120	Опал	Алюминий	940*75*60	Подвесной;Накладной	IP 44	1 (ГОСТ Р МЭК 60598-1-2003)



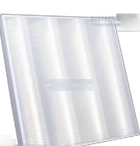

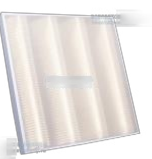

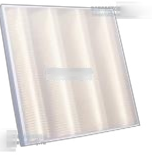

№	Фото	Артикул	Наименование	Источник света	Мощность (Вт)	CRI	Цветовая температура (К)	Световой поток(Лм)	Пульсация	КСС	Рассеиватель	Корпус	Размер	Тип монтажа	Степень защиты IP	Класс защиты от поражения эл.током
10		aax111-37-op-5k-9005	Модульный линейный светодиодный светильник КРИСТАЛЛ 37Вт-4050Лм, 5000-5500К, ОПАЛ, IP44. ЭМС Черный	LED	37	>80	5000-5500	4050	< 1	120	Опал	Алюминий	940*75*60	Подвесной;Накладной	IP 44	1 (ГОСТ Р МЭК 60598-1-2003)
11		vs351-37-tr-5k	Модульный линейный светодиодный светильник КРИСТАЛЛ 37Вт-4050Лм, 5000-5500К, Прозрачный IP44	LED	37	>80	5000-5500	4050	< 1	120	Прозрачный	Алюминий	940*75*60	Подвесной;Накладной	IP 44	1 (ГОСТ Р МЭК 60598-1-2003)
12		aax111-37-tr-5k	Модульный линейный светодиодный светильник КРИСТАЛЛ 37Вт-4050Лм, 5000-5500К, Прозрачный IP44	LED	37	>80	5000-5500	4050	< 1	120	Прозрачный	Алюминий	940*75*60	Подвесной;Накладной	IP 44	1 (ГОСТ Р МЭК 60598-1-2003)
13		aax111-37-tr-5k-9005	Модульный линейный светодиодный светильник КРИСТАЛЛ 37Вт-4050Лм, 5000-5500К, Прозрачный IP44	LED	37	>80	5000-5500	4050	< 1	120	Прозрачный	Алюминий	940*75*60	Подвесной;Накладной	IP 44	1 (ГОСТ Р МЭК 60598-1-2003)
14		vs351-37-tr-5k-9005	Модульный линейный светодиодный светильник КРИСТАЛЛ 37Вт-4050Лм, 5000-5500К, Прозрачный IP44	LED	37	>80	5000-5500	4050	< 1	120	Прозрачный	Алюминий	940*75*60	Подвесной;Накладной	IP 44	1 (ГОСТ Р МЭК 60598-1-2003)
15		vs352-56-op-4k	Модульный линейный светодиодный светильник КРИСТАЛЛ 56Вт-6150Лм, 4000-4500К, Опал IP44	LED	56	>80	4000-4500	6150	< 1	120	Опал	Алюминий	1410*75*60	Подвесной;Накладной	IP 44	1 (ГОСТ Р МЭК 60598-1-2003)
16		aax112-56-op-4k	Модульный линейный светодиодный светильник КРИСТАЛЛ 56Вт-6150Лм, 4000-4500К, Опал IP44 ЭМС	LED	56	>80	4000-4500	6150	< 1	120	Опал	Алюминий	1410*75*60	Подвесной;Накладной	IP 44	1 (ГОСТ Р МЭК 60598-1-2003)
17		aax112-56-op-4k-ral9005	Модульный линейный светодиодный светильник КРИСТАЛЛ 56Вт-6150Лм, 4000-4500К, Опал IP44 ЭМС Черный	LED	56	>80	4000-4500	6150	< 1	120	Опал	Алюминий	1410*75*60	Подвесной;Накладной	IP 44	1 (ГОСТ Р МЭК 60598-1-2003)
18		vs352-56-op-4k-ral9005	Модульный линейный светодиодный светильник КРИСТАЛЛ 56Вт-6150Лм, 4000-4500К, Опал IP44 Черный	LED	56	>80	4000-4500	6150	< 1	120	Опал	Алюминий	1410*75*60	Подвесной;Накладной	IP 44	1 (ГОСТ Р МЭК 60598-1-2003)









№	Фото	Артикул	Наименование	Источник света	Мощность (Вт)	CRI	Цветовая температура (К)	Световой поток(Лм)	Пульсация	KСС	Рассеиватель	Корпус	Размер	Тип монтажа	Степень защиты IP	Класс защиты от поражения эл.током
19		vs352-56-tr-4k	Модульный линейный светодиодный светильник КРИСТАЛЛ 56Вт-6150Лм, 4000-4500К, Прозрачный IP44	LED	56	>80	4000-4500	6150	< 1	120	Прозрачный	Алюминий	1410*75*60	Подвесной;Накладной	IP 44	1 (ГОСТ Р МЭК 60598-1-2003)
20		aax112-56-tr-4k	Модульный линейный светодиодный светильник КРИСТАЛЛ 56Вт-6150Лм, 4000-4500К, Прозрачный IP44	LED	56	>80	4000-4500	6150	< 1	120	Прозрачный	Алюминий	1410*75*60	Подвесной;Накладной	IP 44	1 (ГОСТ Р МЭК 60598-1-2003)
21		aax112-56-tr-4k-ral9005	Модульный линейный светодиодный светильник КРИСТАЛЛ 56Вт-6150Лм, 4000-4500К, Прозрачный IP44	LED	56	>80	4000-4500	6150	< 1	120	Прозрачный	Алюминий	1410*75*60	Подвесной;Накладной	IP 44	1 (ГОСТ Р МЭК 60598-1-2003)
22		vs352-56-tr-4k-ral9005	Модульный линейный светодиодный светильник КРИСТАЛЛ 56Вт-6150Лм, 4000-4500К, Прозрачный IP44	LED	56	>80	4000-4500	6150	< 1	120	Прозрачный	Алюминий	1410*75*60	Подвесной;Накладной	IP 44	1 (ГОСТ Р МЭК 60598-1-2003)
23		vs352-56-op-5k	Модульный линейный светодиодный светильник КРИСТАЛЛ 56Вт-6150Лм, 5000-5500К, Опал IP44	LED	56	>80	5000-5500	6150	< 1	120	Опал	Алюминий	1410*75*60	Подвесной;Накладной	IP 44	1 (ГОСТ Р МЭК 60598-1-2003)
24		aax112-56-op-5k	Модульный линейный светодиодный светильник КРИСТАЛЛ 56Вт-6150Лм, 5000-5500К, Опал IP44 EMC	LED	56	>80	5000-5500	6150	< 1	120	Опал	Алюминий	1410*75*60	Подвесной;Накладной	IP 44	1 (ГОСТ Р МЭК 60598-1-2003)
25		aax112-56-op-5k-ral9005	Модульный линейный светодиодный светильник КРИСТАЛЛ 56Вт-6150Лм, 5000-5500К, Опал IP44 EMC Черный	LED	56	>80	5000-5500	6150	< 1	120	Опал	Алюминий	1410*75*60	Подвесной;Накладной	IP 44	1 (ГОСТ Р МЭК 60598-1-2003)
26		vs352-56-op-5k-ral9005	Модульный линейный светодиодный светильник КРИСТАЛЛ 56Вт-6150Лм, 5000-5500К, Опал IP44 Черный	LED	56	>80	5000-5500	6150	< 1	120	Опал	Алюминий	1410*75*60	Подвесной;Накладной	IP 44	1 (ГОСТ Р МЭК 60598-1-2003)
27		vs352-56-tr-5k	Модульный линейный светодиодный светильник КРИСТАЛЛ 56Вт-6150Лм, 5000-5500К, Прозрачный IP44	LED	56	>80	5000-5500	6150	< 1	120	Прозрачный	Алюминий	1410*75*60	Подвесной;Накладной	IP 44	1 (ГОСТ Р МЭК 60598-1-2003)









№	Фото	Артикул	Наименование	Источник света	Мощность (Вт)	CRI	Цветовая температура (К)	Световой поток(Лм)	Пульсация	KCC	Рассеиватель	Корпус	Размер	Тип монтажа	Степень защиты IP	Класс защиты от поражения эл.током
28		aax112-56-tr-5k	Модульный линейный светодиодный светильник КРИСТАЛЛ 56Вт-6150Лм, 5000-5500К, Прозрачный IP44	LED	56	>80	5000-5500	6150	< 1	120	Прозрачный	Алюминий	1410*75*60	Подвесной;Накладной	IP 44	1 (ГОСТ Р МЭК 60598-1-2003)
29		aax112-56-tr-5k-ral9005	Модульный линейный светодиодный светильник КРИСТАЛЛ 56Вт-6150Лм, 5000-5500К, Прозрачный IP44	LED	56	>80	5000-5500	6150	< 1	120	Прозрачный	Алюминий	1410*75*60	Подвесной;Накладной	IP 44	1 (ГОСТ Р МЭК 60598-1-2003)
30		vs352-56-tr-5k-ral9005	Модульный линейный светодиодный светильник КРИСТАЛЛ 56Вт-6150Лм, 5000-5500К, Прозрачный IP44	LED	56	>80	5000-5500	6150	< 1	120	Прозрачный	Алюминий	1410*75*60	Подвесной;Накладной	IP 44	1 (ГОСТ Р МЭК 60598-1-2003)
31		aax097-21-tr-5k	Светильник Айсберг 20W-2700Lm IP65 5000-5500к Прозрачный	LED	20	>80	5000-5500	2700	< 1	120	Прозрачный	Сталь, пластик	600*103*75	Накладной	IP 65	1 (ГОСТ Р МЭК 60598-1-2003)
32		aax091-42-op-5k	Светильник Айсберг Линейный 38W-5100Lm IP65 5000-5500к Опал	LED	38	>80	5000-5500	5100	< 1	120	Опал	Сталь, пластик	1200*103*75	Накладной	IP 65	1 (ГОСТ Р МЭК 60598-1-2003)
33		aax091-42-tr-5k	Светильник Айсберг Линейный 38W-5100Lm IP65 5000-5500к Прозрачный	LED	38	>80	5000-5500	5100	< 1	120	Прозрачный	Сталь, пластик	1200*103*75	Накладной	IP 65	1 (ГОСТ Р МЭК 60598-1-2003)
34		aax092-60-op-5k	Светильник Айсберг Линейный 55W-7400Lm IP65 5000-5500к Опал	LED	55	>80	5000-5500	7400	< 1	120	Опал	Сталь, пластик	1200*103*75	Накладной	IP 65	1 (ГОСТ Р МЭК 60598-1-2003)
35		aax092-60-tr-5k	Светильник Айсберг Линейный 55W-7400Lm IP65 5000-5500к Прозрачный	LED	55	>80	5000-5500	7400	< 1	120	Прозрачный	Сталь, пластик	1200*103*75	Накладной	IP 65	1 (ГОСТ Р МЭК 60598-1-2003)
36		aax093-80-op-5k	Светильник Айсберг Линейный 75W-10100Lm IP65 5000-5500к Опал	LED	75	>80	5000-5500	10100	< 1	120	Опал	Сталь, пластик	1200*103*75	Накладной	IP 65	1 (ГОСТ Р МЭК 60598-1-2003)









№	Фото	Артикул	Наименование	Источник света	Мощность (Вт)	CRI	Цветовая температура (К)	Световой поток(Лм)	Пульсация	KCC	Рассеиватель	Корпус	Размер	Тип монтажа	Степень защиты IP	Класс защиты от поражения эл.током
37		аах093-80-тр-5k	Светильник Айсберг Линейный 75W-10100Lm IP65 5000-5500к Прозрачный	LED	75	>80	5000-5500	10100	< 1	120	Прозрачный	Сталь, пластик	1200*103*75	Накладной	IP 65	1 (ГОСТ Р МЭК 60598-1-2003)
38		vs212-40-mpr-4k ip65	Светильник Армстронг 40W-4800Lm 4000-4500К Микропризма IP 65	LED	40	>80	4000-4500	4800	< 1	120	Микропризма	Сталь 0,5 мм	595*595*48	Встраиваемый;Накладной	IP 65	1 (ГОСТ Р МЭК 60598-1-2003)
39		vs212-40-mpr-6k ip65	Светильник Армстронг 40W-4800Lm 6000-6500К Микропризма IP 65	LED	40	>80	6000-6500	4800	< 1	120	Микропризма	Сталь 0,5 мм	595*595*48	Встраиваемый;Накладной	IP 65	1 (ГОСТ Р МЭК 60598-1-2003)
40		vs212-40-mpr-5k ip65	Светильник Армстронг 40W-4800Lm 5000-5500К Микропризма IP 65	LED	40	>80	5000-5500	4800	< 1	120	Микропризма	Сталь 0,5 мм	595*595*48	Встраиваемый;Накладной	IP 65	1 (ГОСТ Р МЭК 60598-1-2003)
41		vs202-40-mpr-5k	Светильник Армстронг 40W-4800Lm 5000-5500К Микропризма IP40	LED	40	>80	5000-5500	4800	< 1	120	Микропризма	Сталь 0,5 мм	595*595*40	Встраиваемый;Накладной	IP 40	1 (ГОСТ Р МЭК 60598-1-2003)
42		vs202-40-mpr-6k	Светильник Армстронг 40W-4800Lm 6000-6500К Микропризма IP40	LED	40	>80	6000-6500	4800	< 1	120	Микропризма	Сталь 0,5 мм	595*595*40	Встраиваемый;Накладной	IP 40	1 (ГОСТ Р МЭК 60598-1-2003)



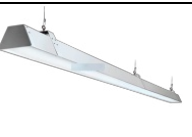

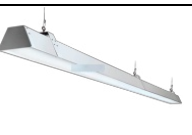

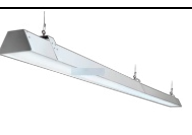

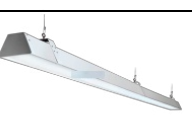
№	Фото	Артикул	Наименование	Источник света	Мощность (Вт)	CRI	Цветовая температура (К)	Световой поток(Лм)	Пульсация	КСС	Рассеиватель	Корпус	Размер	Тип монтажа	Степень защиты IP	Класс защиты от поражения эл.током
43		vs232-40-mpr-4k-ip65	Светильник Грильято 40W-4800Lm 4000-4500К Микропризма IP 65	LED	40	>80	4000-4500	4800	< 1	120	Микропризма	Сталь 0,5 мм	588*588*48	Подвесной;Накладной	IP 65	1 (ГОСТ Р МЭК 60598-1-2003)
44		vs232-40-kl-6k-ip65	Светильник Грильято 40W-4800Lm 6000-6500К Колотый лед IP 65	LED	40	>80	6000-6500	4800	< 1	120	Колотый лед	Сталь 0,5 мм	588*588*48	Подвесной;Накладной	IP 65	1 (ГОСТ Р МЭК 60598-1-2003)
45		vs232-40-mpr-6k-ip65	Светильник Грильято 40W-4800Lm 6000-6500К Микропризма IP 65	LED	40	>80	6000-6500	4800	< 1	120	Микропризма	Сталь 0,5 мм	588*588*48	Подвесной;Накладной	IP 65	1 (ГОСТ Р МЭК 60598-1-2003)
46		vs222-40-mpr-4k	Светильник Грильято 40W-4800Lm 4000-4500К Микропризма IP40	LED	40	>80	4000-4500	4800	< 1	120	Микропризма	Сталь 0,5 мм	588*588*40	Подвесной;Накладной	IP 40	1 (ГОСТ Р МЭК 60598-1-2003)
47		vs232-40-mpr-5k-ip65	Светильник Грильято 40W-4800Lm 5000-5500К Микропризма IP 65	LED	40	>80	5000-5500	4800	< 1	120	Микропризма	Сталь 0,5 мм	588*588*48	Подвесной;Накладной	IP 65	1 (ГОСТ Р МЭК 60598-1-2003)
48		vs222-40-mpr-5k	Светильник Грильято 40W-4800Lm 5000-5500К Микропризма IP40	LED	40	>80	5000-5500	4800	< 1	120	Микропризма	Сталь 0,5 мм	588*588*40	Подвесной;Накладной	IP 40	1 (ГОСТ Р МЭК 60598-1-2003)







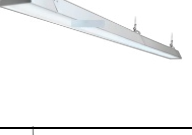

№	Фото	Артикул	Наименование	Источник света	Мощность (Вт)	CRI	Цветовая температура (К)	Световой поток(Лм)	Пульсация	KCC	Рассеиватель	Корпус	Размер	Тип монтажа	Степень защиты IP	Класс защиты от поражения эл.током
49		ss021-36-mpr-6k	Светильник Макси 36W-3060Lm 6000-6500К Микропризма IP40	LED	36	>80	6000-6500	3060	< 1	120	Микропризма	Сталь 0,5 мм, пластик	1200*180*19	Подвесной;Накладной	IP 40	1 (ГОСТ Р МЭК 60598-1-2003)
50		vs232-58-mpr-4k-ip65	Светильник Макси 58W-7250Lm 4000-4500К Микропризма IP 65	LED	58	>80	4000-4500	7250	< 1	120	Микропризма	Сталь 0,5 мм, пластик	1230*180*40	Подвесной;Накладной	IP 65	1 (ГОСТ Р МЭК 60598-1-2003)
51		vs222-58-mpr-4k	Светильник Макси 58W-7250Lm 4000-4500К Микропризма IP40	LED	58	>80	4000-4500	7250	< 1	120	Микропризма	Сталь 0,5 мм, пластик	1230*180*40	Подвесной;Накладной	IP 40	1 (ГОСТ Р МЭК 60598-1-2003)
52		vs232-58-op-4k-ip65	Светильник Макси 58W-7250Lm 4000-4500К Опал IP 65	LED	58	>80	4000-4500	7250	< 1	120	Опал	Сталь 0,5 мм, пластик	1230*180*40	Подвесной;Накладной	IP 65	1 (ГОСТ Р МЭК 60598-1-2003)
53		vs222-58-op-4k	Светильник Макси 58W-7250Lm 4000-4500К Опал IP40	LED	58	>80	4000-4500	7250	< 1	120	Опал	Сталь 0,5 мм, пластик	1230*180*40	Подвесной;Накладной	IP 40	1 (ГОСТ Р МЭК 60598-1-2003)
54		vs232-58-mpr-5k-ip65	Светильник Макси 58W-7250Lm 5000-5500К Микропризма IP 65	LED	58	>80	5000-5500	7250	< 1	120	Микропризма	Сталь 0,5 мм, пластик	1230*180*40	Подвесной;Накладной	IP 65	1 (ГОСТ Р МЭК 60598-1-2003)
55		vs222-58-mpr-5k	Светильник Макси 58W-7250Lm 5000-5500К Микропризма IP40	LED	58	>80	5000-5500	7250	< 1	120	Микропризма	Сталь 0,5 мм, пластик	1230*180*40	Подвесной;Накладной	IP 40	1 (ГОСТ Р МЭК 60598-1-2003)
56		vs232-58-op-5k-ip65	Светильник Макси 58W-7250Lm 5000-5500К Опал IP 65	LED	58	>80	5000-5500	7250	< 1	120	Опал	Сталь 0,5 мм, пластик	1230*180*40	Подвесной;Накладной	IP 65	1 (ГОСТ Р МЭК 60598-1-2003)
57		vs222-58-op-5k	Светильник Макси 58W-7250Lm 5000-5500К Опал IP40	LED	58	>80	5000-5500	7250	< 1	120	Опал	Сталь 0,5 мм, пластик	1230*180*40	Подвесной;Накладной	IP 40	1 (ГОСТ Р МЭК 60598-1-2003)







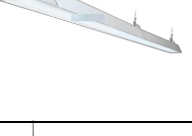

№	Фото	Артикул	Наименование	Источник света	Мощность (Вт)	CRI	Цветовая температура (К)	Световой поток(Лм)	Пульсация	KСС	Рассеиватель	Корпус	Размер	Тип монтажа	Степень защиты IP	Класс защиты от поражения эл.током
58		vs232-58-mpr-6k- ip65	Светильник Макси 58W-7250Lm 6000- 6500K Микропризма IP 65	LED	58	>80	6000-6500	7250	< 1	120	Микропризма	Сталь 0,5 мм, пластик	1230*180*40	Подвесной;Накладной	IP 65	1 (ГОСТ Р МЭК 60598-1-2003)
59		vs222-58-mpr-6k	Светильник Макси 58W-7250Lm 6000- 6500K Микропризма IP40	LED	58	>80	6000-6500	7250	< 1	120	Микропризма	Сталь 0,5 мм, пластик	1230*180*40	Подвесной;Накладной	IP 40	1 (ГОСТ Р МЭК 60598-1-2003)
60		vs232-58-op-6k- ip65	Светильник Макси 58W-7250Lm 6000- 6500K Опал IP 65	LED	58	>80	6000-6500	7250	< 1	120	Опал	Сталь 0,5 мм, пластик	1230*180*40	Подвесной;Накладной	IP 65	1 (ГОСТ Р МЭК 60598-1-2003)
61		vs222-58-op-6k	Светильник Макси 58W-7250Lm 6000- 6500K Опал IP40	LED	58	>80	6000-6500	7250	< 1	120	Опал	Сталь 0,5 мм, пластик	1230*180*40	Подвесной;Накладной	IP 40	1 (ГОСТ Р МЭК 60598-1-2003)
62		vs233-76-mpr-4k- ip65	Светильник Макси 76W-9500Lm 4000- 4500K Микропризма IP 65	LED	76	>80	4000-4500	9500	< 1	120	Микропризма	Сталь 0,5 мм, пластик	1230*180*40	Подвесной;Накладной	IP 65	1 (ГОСТ Р МЭК 60598-1-2003)
63		vs223-76-mpr-4k	Светильник Макси 76W-9500Lm 4000- 4500K Микропризма IP40	LED	76	>80	4000-4500	9500	< 1	120	Микропризма	Сталь 0,5 мм, пластик	1230*180*40	Подвесной;Накладной	IP 40	1 (ГОСТ Р МЭК 60598-1-2003)
64		vs233-76-op-4k- ip65	Светильник Макси 76W-9500Lm 4000- 4500K Опал IP 65	LED	76	>80	4000-4500	9500	< 1	120	Опал	Сталь 0,5 мм, пластик	1230*180*40	Подвесной;Накладной	IP 65	1 (ГОСТ Р МЭК 60598-1-2003)
65		vs223-76-op-4k	Светильник Макси 76W-9500Lm 4000- 4500K Опал IP40	LED	76	>80	4000-4500	9500	< 1	120	Опал	Сталь 0,5 мм, пластик	1230*180*40	Подвесной;Накладной	IP 40	1 (ГОСТ Р МЭК 60598-1-2003)
66		vs233-76-mpr-5k- ip65	Светильник Макси 76W-9500Lm 5000- 5500K Микропризма IP 65	LED	76	>80	5000-5500	9500	< 1	120	Микропризма	Сталь 0,5 мм, пластик	1230*180*40	Подвесной;Накладной	IP 65	1 (ГОСТ Р МЭК 60598-1-2003)

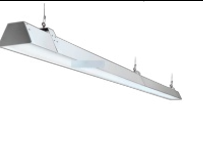







№	Фото	Артикул	Наименование	Источник света	Мощность (Вт)	CRI	Цветовая температура (К)	Световой поток(Лм)	Пульсация	KCC	Рассеиватель	Корпус	Размер	Тип монтажа	Степень защиты IP	Класс защиты от поражения эл.током
67		vs223-76-mpr-5k	Светильник Макси 76W-9500Lm 5000-5500К Микропризма IP40	LED	76	>80	5000-5500	9500	< 1	120	Микропризма	Сталь 0,5 мм, пластик	1230*180*40	Подвесной;Накладной	IP 40	1 (ГОСТ Р МЭК 60598-1-2003)
68		vs233-76-op-5k-ip65	Светильник Макси 76W-9500Lm 5000-5500К Опал IP 65	LED	76	>80	5000-5500	9500	< 1	120	Опал	Сталь 0,5 мм, пластик	1230*180*40	Подвесной;Накладной	IP 65	1 (ГОСТ Р МЭК 60598-1-2003)
69		vs223-76-op-5k	Светильник Макси 76W-9500Lm 5000-5500К Опал IP40	LED	76	>80	5000-5500	9500	< 1	120	Опал	Сталь 0,5 мм, пластик	1230*180*40	Подвесной;Накладной	IP 40	1 (ГОСТ Р МЭК 60598-1-2003)
70		vs233-76-mpr-6k-ip65	Светильник Макси 76W-9500Lm 6000-6500К Микропризма IP 65	LED	76	>80	6000-6500	9500	< 1	120	Микропризма	Сталь 0,5 мм, пластик	1230*180*40	Подвесной;Накладной	IP 65	1 (ГОСТ Р МЭК 60598-1-2003)
71		vs223-76-mpr-6k	Светильник Макси 76W-9500Lm 6000-6500К Микропризма IP40	LED	76	>80	6000-6500	9500	< 1	120	Микропризма	Сталь 0,5 мм, пластик	1230*180*40	Подвесной;Накладной	IP 40	1 (ГОСТ Р МЭК 60598-1-2003)
72		vs233-76-op-6k-ip65	Светильник Макси 76W-9500Lm 6000-6500К Опал IP 65	LED	76	>80	6000-6500	9500	< 1	120	Опал	Сталь 0,5 мм, пластик	1230*180*40	Подвесной;Накладной	IP 65	1 (ГОСТ Р МЭК 60598-1-2003)
73		vs223-76-op-6k	Светильник Макси 76W-9500Lm 6000-6500К Опал IP40	LED	76	>80	6000-6500	9500	< 1	120	Опал	Сталь 0,5 мм, пластик	1230*180*40	Подвесной;Накладной	IP 40	1 (ГОСТ Р МЭК 60598-1-2003)
74		vs301-40-mpr-4k	Светильник Ритейл 40W-5000Lm 4000-4500К Микропризма IP40	LED	40	>80	4000-4500	5000	< 1	120	Микропризма	Сталь 0,5 мм, пластик	1230*125*92	Подвесной;Накладной	IP 40	1 (ГОСТ Р МЭК 60598-1-2003)
75		vs301-40-mpr-4k-RAL9005	Светильник Ритейл 40W-5000Lm 4000-4500К Микропризма IP40 Черный	LED	40	>80	4000-4500	5000	< 1	120	Микропризма	Сталь 0,5 мм, пластик	1230*125*92	Подвесной;Накладной	IP 40	1 (ГОСТ Р МЭК 60598-1-2003)









№	Фото	Артикул	Наименование	Источник света	Мощность (Вт)	CRI	Цветовая температура (К)	Световой поток(Лм)	Пульсация	KCC	Рассеиватель	Корпус	Размер	Тип монтажа	Степень защиты IP	Класс защиты от поражения эл.током
76		vs301-40-mpr-5k	Светильник Ритейл 40W-5000Lm 5000-5500К Микропризма IP40	LED	40	>80	5000-5500	5000	< 1	120	Микропризма	Сталь 0,5 мм, пластик	1230*125*92	Подвесной;Накладной	IP 40	1 (ГОСТ Р МЭК 60598-1-2003)
77		vs301-40-mpr-5k-RAL9005	Светильник Ритейл 40W-5000Lm 5000-5500К Микропризма IP40 Черный	LED	40	>80	5000-5500	5000	< 1	120	Микропризма	Сталь 0,5 мм, пластик	1230*125*92	Подвесной;Накладной	IP 40	1 (ГОСТ Р МЭК 60598-1-2003)
78		vs301-40-op-5k	Светильник Ритейл 40W-5000Lm 5000-5500К Опал IP40	LED	40	>80	5000-5500	5000	< 1	120	Опал	Сталь 0,5 мм, пластик	1230*125*92	Подвесной;Накладной	IP 40	1 (ГОСТ Р МЭК 60598-1-2003)
79		vs301-40-op-5k-RAL9005	Светильник Ритейл 40W-5000Lm 5000-5500К Опал IP40 Черный	LED	40	>80	5000-5500	5000	< 1	120	Опал	Сталь 0,5 мм, пластик	1230*125*92	Подвесной;Накладной	IP 40	1 (ГОСТ Р МЭК 60598-1-2003)
80		vs301-40-mpr-6k	Светильник Ритейл 40W-5000Lm 6000-6500К Микропризма IP40	LED	40	>80	6000-6500	5000	< 1	120	Микропризма	Сталь 0,5 мм, пластик	1230*125*92	Подвесной;Накладной	IP 40	1 (ГОСТ Р МЭК 60598-1-2003)
81		vs301-40-mpr-6k-RAL9005	Светильник Ритейл 40W-5000Lm 6000-6500К Микропризма IP40 Черный	LED	40	>80	6000-6500	5000	< 1	120	Микропризма	Сталь 0,5 мм, пластик	1230*125*92	Подвесной;Накладной	IP 40	1 (ГОСТ Р МЭК 60598-1-2003)
82		vs301-40-op-6k	Светильник Ритейл 40W-5000Lm 6000-6500К Опал IP40	LED	40	>80	6000-6500	5000	< 1	120	Опал	Сталь 0,5 мм, пластик	1230*125*92	Подвесной;Накладной	IP 40	1 (ГОСТ Р МЭК 60598-1-2003)
83		vs301-40-op-6k-RAL9005	Светильник Ритейл 40W-5000Lm 6000-6500К Опал IP40 Черный	LED	40	>80	6000-6500	5000	< 1	120	Опал	Сталь 0,5 мм, пластик	1230*125*92	Подвесной;Накладной	IP 40	1 (ГОСТ Р МЭК 60598-1-2003)
84		vs301-40-op-4k	Светильник Ритейл 40W-5000Lm 4000-4500К Опал IP40	LED	40	>80	4000-4500	5000	< 1	120	Опал	Сталь 0,5 мм, пластик	1230*125*92	Подвесной;Накладной	IP 40	1 (ГОСТ Р МЭК 60598-1-2003)







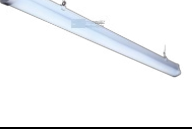

№	Фото	Артикул	Наименование	Источник света	Мощность (Вт)	CRI	Цветовая температура (К)	Световой поток(Лм)	Пульсация	KCC	Рассеиватель	Корпус	Размер	Тип монтажа	Степень защиты IP	Класс защиты от поражения эл.током
85		vs302-58-op-4k	Светильник Ритейл 58W-7250Lm 4000-4500К Опал IP40	LED	58	>80	4000-4500	7250	< 1	120	Опал	Сталь 0,5 мм, пластик	1230*125*92	Подвесной;Накладной	IP 40	1 (ГОСТ Р МЭК 60598-1-2003)
86		vs302-58-op-4k-RAL9005	Светильник Ритейл 58W-7250Lm 4000-4500К Опал IP40 Черный	LED	58	>80	4000-4500	7250	< 1	120	Опал	Сталь 0,5 мм, пластик	1230*125*92	Подвесной;Накладной	IP 40	1 (ГОСТ Р МЭК 60598-1-2003)
87		vs302-58-mpr-5k	Светильник Ритейл 58W-7250Lm 5000-5500К Микропризма IP40	LED	58	>80	5000-5500	7250	< 1	120	Микропризма	Сталь 0,5 мм, пластик	1230*125*92	Подвесной;Накладной	IP 40	1 (ГОСТ Р МЭК 60598-1-2003)
88		vs302-58-mpr-5k-RAL9005	Светильник Ритейл 58W-7250Lm 5000-5500К Микропризма IP40 Черный	LED	58	>80	5000-5500	7250	< 1	120	Микропризма	Сталь 0,5 мм, пластик	1230*125*92	Подвесной;Накладной	IP 40	1 (ГОСТ Р МЭК 60598-1-2003)
89		vs302-58-op-5k	Светильник Ритейл 58W-7250Lm 5000-5500К Опал IP40	LED	58	>80	5000-5500	7250	< 1	120	Опал	Сталь 0,5 мм, пластик	1230*125*92	Подвесной;Накладной	IP 40	1 (ГОСТ Р МЭК 60598-1-2003)
90		vs302-58-op-5k-RAL9005	Светильник Ритейл 58W-7250Lm 5000-5500К Опал IP40 Черный	LED	58	>80	5000-5500	7250	< 1	120	Опал	Сталь 0,5 мм, пластик	1230*125*92	Подвесной;Накладной	IP 40	1 (ГОСТ Р МЭК 60598-1-2003)
91		vs302-58-op-6k	Светильник Ритейл 58W-7250Lm 6000-6500К Опал IP40	LED	58	>80	6000-6500	7250	< 1	120	Опал	Сталь 0,5 мм, пластик	1230*125*92	Подвесной;Накладной	IP 40	1 (ГОСТ Р МЭК 60598-1-2003)
92		vs302-58-op-6k-RAL9005	Светильник Ритейл 58W-7250Lm 6000-6500К Опал IP40 Черный	LED	58	>80	6000-6500	7250	< 1	120	Опал	Сталь 0,5 мм, пластик	1230*125*92	Подвесной;Накладной	IP 40	1 (ГОСТ Р МЭК 60598-1-2003)
93		vs302-58-mpr-4k	Светильник Ритейл 58W-7250Lm 4000-4500К Микропризма IP40	LED	58	>80	4000-4500	7250	< 1	120	Микропризма	Сталь 0,5 мм, пластик	1230*125*92	Подвесной;Накладной	IP 40	1 (ГОСТ Р МЭК 60598-1-2003)









№	Фото	Артикул	Наименование	Источник света	Мощность (Вт)	CRI	Цветовая температура (К)	Световой поток(Лм)	Пульсация	KCC	Рассеиватель	Корпус	Размер	Тип монтажа	Степень защиты IP	Класс защиты от поражения эл.током
94		vs302-58-mpr-4k-RAL9005	Светильник Ритейл 58W-7250Lm 4000-4500K Микропризма IP40 Черный	LED	58	>80	4000-4500	7250	< 1	120	Микропризма	Сталь 0,5 мм, пластик	1230*125*92	Подвесной;Накладной	IP 40	1 (ГОСТ Р МЭК 60598-1-2003)
95		vs302-58-mpr-6k	Светильник Ритейл 58W-7250Lm 6000-6500K Микропризма IP40	LED	58	>80	6000-6500	7250	< 1	120	Микропризма	Сталь 0,5 мм, пластик	1230*125*92	Подвесной;Накладной	IP 40	1 (ГОСТ Р МЭК 60598-1-2003)
96		vs302-58-mpr-6k-RAL9005	Светильник Ритейл 58W-7250Lm 6000-6500K Микропризма IP40 Черный	LED	58	>80	6000-6500	7250	< 1	120	Микропризма	Сталь 0,5 мм, пластик	1230*125*92	Подвесной;Накладной	IP 40	1 (ГОСТ Р МЭК 60598-1-2003)
97		vs303-76-mpr-4k	Светильник Ритейл 76W-9500Lm 4000-4500K Микропризма IP40	LED	76	>80	4000-4500	9500	< 1	120	Микропризма	Сталь 0,5 мм, пластик	1230*125*92	Подвесной;Накладной	IP 40	1 (ГОСТ Р МЭК 60598-1-2003)
98		vs303-76-mpr-4k-RAL9005	Светильник Ритейл 76W-9500Lm 4000-4500K Микропризма IP40 Черный	LED	76	>80	4000-4500	9500	< 1	120	Микропризма	Сталь 0,5 мм, пластик	1230*125*92	Подвесной;Накладной	IP 40	1 (ГОСТ Р МЭК 60598-1-2003)
99		vs303-76-op-4k	Светильник Ритейл 76W-9500Lm 4000-4500K Опал IP40	LED	76	>80	4000-4500	9500	< 1	120	Опал	Сталь 0,5 мм, пластик	1230*125*92	Подвесной;Накладной	IP 40	1 (ГОСТ Р МЭК 60598-1-2003)
100		vs303-76-op-4k-RAL9005	Светильник Ритейл 76W-9500Lm 4000-4500K Опал IP40 Черный	LED	76	>80	4000-4500	9500	< 1	120	Опал	Сталь 0,5 мм, пластик	1230*125*92	Подвесной;Накладной	IP 40	1 (ГОСТ Р МЭК 60598-1-2003)
101		vs303-76-mpr-5k	Светильник Ритейл 76W-9500Lm 5000-5500K Микропризма IP40	LED	76	>80	5000-5500	9500	< 1	120	Микропризма	Сталь 0,5 мм, пластик	1230*125*92	Подвесной;Накладной	IP 40	1 (ГОСТ Р МЭК 60598-1-2003)
102		vs303-76-mpr-5k-RAL9005	Светильник Ритейл 76W-9500Lm 5000-5500K Микропризма IP40 Черный	LED	76	>80	5000-5500	9500	< 1	120	Микропризма	Сталь 0,5 мм, пластик	1230*125*92	Подвесной;Накладной	IP 40	1 (ГОСТ Р МЭК 60598-1-2003)

№	Фото	Артикул	Наименование	Источник света	Мощность (Вт)	CRI	Цветовая температура (К)	Световой поток(Лм)	Пульсация	KCC	Рассеиватель	Корпус	Размер	Тип монтажа	Степень защиты IP	Класс защиты от поражения эл.током
103		vs303-76-op-5k	Светильник Ритейл 76W-9500Lm 5000-5500К Опал IP40	LED	76	>80	5000-5500	9500	< 1	120	Опал	Сталь 0,5 мм, пластик	1230*125*92	Подвесной;Накладной	IP 40	1 (ГОСТ Р МЭК 60598-1-2003)
104		vs303-76-op-5k-RAL9005	Светильник Ритейл 76W-9500Lm 5000-5500К Опал IP40 Черный	LED	76	>80	5000-5500	9500	< 1	120	Опал	Сталь 0,5 мм, пластик	1230*125*92	Подвесной;Накладной	IP 40	1 (ГОСТ Р МЭК 60598-1-2003)
105		vs303-76-mpr-6k	Светильник Ритейл 76W-9500Lm 6000-6500К Микропризма IP40	LED	76	>80	6000-6500	9500	< 1	120	Микропризма	Сталь 0,5 мм, пластик	1230*125*92	Подвесной;Накладной	IP 40	1 (ГОСТ Р МЭК 60598-1-2003)
106		vs303-76-mpr-6k-RAL9005	Светильник Ритейл 76W-9500Lm 6000-6500К Микропризма IP40 Черный	LED	76	>80	6000-6500	9500	< 1	120	Микропризма	Сталь 0,5 мм, пластик	1230*125*92	Подвесной;Накладной	IP 40	1 (ГОСТ Р МЭК 60598-1-2003)
107		vs303-76-op-6k	Светильник Ритейл 76W-9500Lm 6000-6500К Опал IP40	LED	76	>80	6000-6500	9500	< 1	120	Опал	Сталь 0,5 мм, пластик	1230*125*92	Подвесной;Накладной	IP 40	1 (ГОСТ Р МЭК 60598-1-2003)
108		vs303-76-op-6k-RAL9005	Светильник Ритейл 76W-9500Lm 6000-6500К Опал IP40 Черный	LED	76	>80	6000-6500	9500	< 1	120	Опал	Сталь 0,5 мм, пластик	1230*125*92	Подвесной;Накладной	IP 40	1 (ГОСТ Р МЭК 60598-1-2003)
109		iw091-30-op-4k-RAL9005	Светильник Слимлайт Линейный 30W-3900Lm 4000-4500К Опал IP40 черный	LED	30	>80	4000-4500	3900	< 1	120	Опал	Сталь 0,5 мм, пластик	937*66*65	Подвесной;Накладной	IP 40	1 (ГОСТ Р МЭК 60598-1-2003)
110		iw091-30-op-5k	Светильник Слимлайт Линейный 30W-3900Lm 5000-5500К Опал IP40	LED	30	>80	5000-5500	3900	< 1	120	Опал	Сталь 0,5 мм, пластик	937*66*65	Подвесной;Накладной	IP 40	1 (ГОСТ Р МЭК 60598-1-2003)
111		iw091-30-op-5k-RAL9005	Светильник Слимлайт Линейный 30W-3900Lm 5000-5500К Опал IP40 черный	LED	30	>80	5000-5500	3900	< 1	120	Опал	Сталь 0,5 мм, пластик	937*66*65	Подвесной;Накладной	IP 40	1 (ГОСТ Р МЭК 60598-1-2003)

№	Фото	Артикул	Наименование	Источник света	Мощность (Вт)	CRI	Цветовая температура (К)	Световой поток(Лм)	Пульсация	KCC	Рассеиватель	Корпус	Размер	Тип монтажа	Степень защиты IP	Класс защиты от поражения эл.током
112		iw091-30-op-4k	Светильник Слимлайт Линейный 30W-3900Lm 4000-4500К Опал IP40	LED	30	>80	6000-6500	3900	< 1	120	Опал	Сталь 0,5 мм, пластик	937*66*65	Подвесной;Накладной	IP 40	1 (ГОСТ Р МЭК 60598-1-2003)
113		iw091-30-op-6k	Светильник Слимлайт Линейный 30W-3900Lm 6000-6500К Опал IP40	LED	30	>80	6000-6500	3900	< 1	120	Опал	Сталь 0,5 мм, пластик	937*66*65	Подвесной;Накладной	IP 40	1 (ГОСТ Р МЭК 60598-1-2003)
114		iw091-30-op-6k-RAL9005	Светильник Слимлайт Линейный 30W-3900Lm 6000-6500К Опал IP40 черный	LED	30	>80	6000-6500	3900	< 1	120	Опал	Сталь 0,5 мм, пластик	937*66*65	Подвесной;Накладной	IP 40	1 (ГОСТ Р МЭК 60598-1-2003)
115		iw091-30-mpr-4k	Светильник Слимлайт Линейный 30W-3900Lm IP40 4000-4500К Микропризма	LED	30	>80	4000-4500	3900	< 1	120	Микропризма	Сталь 0,5 мм, пластик	937*66*65	Подвесной;Накладной	IP 40	1 (ГОСТ Р МЭК 60598-1-2003)
116		iw091-30-mpr-4k-RAL9005	Светильник Слимлайт Линейный 30W-3900Lm IP40 4000-4500К Микропризма черный	LED	30	>80	4000-4500	3900	< 1	120	Микропризма	Сталь 0,5 мм, пластик	937*66*65	Подвесной;Накладной	IP 40	1 (ГОСТ Р МЭК 60598-1-2003)
117		iw091-30-mpr-6k	Светильник Слимлайт Линейный 30W-3900Lm IP40 6000-6500К Микропризма	LED	30	>80	6000-6500	3900	< 1	120	Микропризма	Сталь 0,5 мм, пластик	937*66*65	Подвесной;Накладной	IP 40	1 (ГОСТ Р МЭК 60598-1-2003)
118		iw091-30-mpr-6k-RAL9005	Светильник Слимлайт Линейный 30W-3900Lm IP40 6000-6500К Микропризма черный	LED	30	>80	6000-6500	3900	< 1	120	Микропризма	Сталь 0,5 мм, пластик	937*66*65	Подвесной;Накладной	IP 40	1 (ГОСТ Р МЭК 60598-1-2003)
119		iw091-30-mpr-5k	Светильник Слимлайт Линейный 30W-3900Lm IP40 5000-5500к Микропризма	LED	30	>80	5000-5500	3900	< 1	120	Микропризма	Сталь 0,5 мм, пластик	937*66*65	Подвесной;Накладной	IP 40	1 (ГОСТ Р МЭК 60598-1-2003)
120		iw091-30-mpr-5k-RAL9005	Светильник Слимлайт Линейный 30W-3900Lm IP40 5000-5500к Микропризма Черный	LED	30	>80	5000-5500	3900	< 1	120	Микропризма	Сталь 0,5 мм, пластик	937*66*65	Подвесной;Накладной	IP 40	1 (ГОСТ Р МЭК 60598-1-2003)

№	Фото	Артикул	Наименование	Источник света	Мощность (Вт)	CRI	Цветовая температура (К)	Световой поток(Лм)	Пульсация	KCC	Рассеиватель	Корпус	Размер	Тип монтажа	Степень защиты IP	Класс защиты от поражения эл.током
121		vs311-40-op-4k-RAL9005	Светильник Слимлайт Линейный 40W-5000Lm 4000-4500К Опал IP40 черный	LED	40	>80	4000-4500	5000	< 1	120	Опал	Сталь 0,5 мм, пластик	1230*66*65	Подвесной;Накладной	IP 40	1 (ГОСТ Р МЭК 60598-1-2003)
122		vs321-40-op-4k-ip65	Светильник Слимлайт Линейный 40W-5000Lm 4000-4500К Опал IP65	LED	40	>80	4000-4500	5000	< 1	120	Опал	Сталь 0,5 мм, пластик	1247*75*85	Подвесной;Накладной	IP 65	1 (ГОСТ Р МЭК 60598-1-2003)
123		vs311-40-op-5k	Светильник Слимлайт Линейный 40W-5000Lm 5000-5500К Опал IP40	LED	40	>80	5000-5500	5000	< 1	120	Опал	Сталь 0,5 мм, пластик	1230*66*65	Подвесной;Накладной	IP 40	1 (ГОСТ Р МЭК 60598-1-2003)
124		vs311-40-op-5k-RAL9005	Светильник Слимлайт Линейный 40W-5000Lm 5000-5500К Опал IP40 черный	LED	40	>80	5000-5500	5000	< 1	120	Опал	Сталь 0,5 мм, пластик	1230*66*65	Подвесной;Накладной	IP 40	1 (ГОСТ Р МЭК 60598-1-2003)
125		vs311-40-op-6k	Светильник Слимлайт Линейный 40W-5000Lm 6000-6500К Опал IP40	LED	40	>80	6000-6500	5000	< 1	120	Опал	Сталь 0,5 мм, пластик	1230*66*65	Подвесной;Накладной	IP 40	1 (ГОСТ Р МЭК 60598-1-2003)
126		vs311-40-op-6k-RAL9005	Светильник Слимлайт Линейный 40W-5000Lm 6000-6500К Опал IP40 черный	LED	40	>80	6000-6500	5000	< 1	120	Опал	Сталь 0,5 мм, пластик	1230*66*65	Подвесной;Накладной	IP 40	1 (ГОСТ Р МЭК 60598-1-2003)
127		vs321-40-op-6k-ip65	Светильник Слимлайт Линейный 40W-5000Lm 6000-6500К Опал IP65	LED	40	>80	6000-6500	5000	< 1	120	Опал	Сталь 0,5 мм, пластик	1247*75*85	Подвесной;Накладной	IP 65	1 (ГОСТ Р МЭК 60598-1-2003)
128		vs311-40-mpr-4k-RAL9005	Светильник Слимлайт Линейный 40W-5000Lm IP40 4000-4500К Микропризма черный	LED	40	>80	4000-4500	5000	< 1	120	Микропризма	Сталь 0,5 мм, пластик	1230*66*65	Подвесной;Накладной	IP 40	1 (ГОСТ Р МЭК 60598-1-2003)
129		vs311-40-mpr-5k	Светильник Слимлайт Линейный 40W-5000Lm IP40 5000-5500к Микропризма	LED	40	>80	5000-5500	5000	< 1	120	Микропризма	Сталь 0,5 мм, пластик	1230*66*65	Подвесной;Накладной	IP 40	1 (ГОСТ Р МЭК 60598-1-2003)

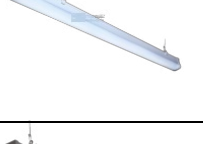
№	Фото	Артикул	Наименование	Источник света	Мощность (Вт)	CRI	Цветовая температура (К)	Световой поток(Лм)	Пульсация	KCC	Рассеиватель	Корпус	Размер	Тип монтажа	Степень защиты IP	Класс защиты от поражения эл.током
130		vs311-40-mpr-5k-RAL9005	Светильник Слимлайт Линейный 40W-5000Lm IP40 5000-5500к Микропризма черный	LED	40	>80	5000-5500	5000	< 1	120	Микропризма	Сталь 0,5 мм, пластик	1230*66*65	Подвесной;Накладной	IP 40	1 (ГОСТ Р МЭК 60598-1-2003)
131		vs311-40-mpr-6k	Светильник Слимлайт Линейный 40W-5000Lm IP40 6000-6500К Микропризма	LED	40	>80	6000-6500	5000	< 1	120	Микропризма	Сталь 0,5 мм, пластик	1230*66*65	Подвесной;Накладной	IP 40	1 (ГОСТ Р МЭК 60598-1-2003)
132		vs311-40-mpr-6k-RAL9005	Светильник Слимлайт Линейный 40W-5000Lm IP40 6000-6500К Микропризма черный	LED	40	>80	6000-6500	5000	< 1	120	Микропризма	Сталь 0,5 мм, пластик	1230*66*65	Подвесной;Накладной	IP 40	1 (ГОСТ Р МЭК 60598-1-2003)
133		iw091-40-op-4k	Светильник Слимлайт Линейный 40W-5200Lm 4000-4500К Опал IP40	LED	40	>80	4000-4500	5200	< 1	120	Опал	Сталь 0,5 мм, пластик	937*66*65	Подвесной;Накладной	IP 40	1 (ГОСТ Р МЭК 60598-1-2003)
134		iw091-40-op-4k-RAL9005	Светильник Слимлайт Линейный 40W-5200Lm 4000-4500К Опал IP40 черный	LED	40	>80	4000-4500	5200	< 1	120	Опал	Сталь 0,5 мм, пластик	937*66*65	Подвесной;Накладной	IP 40	1 (ГОСТ Р МЭК 60598-1-2003)
135		iw091-40-op-6k	Светильник Слимлайт Линейный 40W-5200Lm 6000-6500К Опал IP40	LED	40	>80	6000-6500	5200	< 1	120	Опал	Сталь 0,5 мм, пластик	937*66*65	Подвесной;Накладной	IP 40	1 (ГОСТ Р МЭК 60598-1-2003)
136		iw091-40-op-6k-RAL9005	Светильник Слимлайт Линейный 40W-5200Lm 6000-6500К Опал IP40 черный	LED	40	>80	6000-6500	5200	< 1	120	Опал	Сталь 0,5 мм, пластик	937*66*65	Подвесной;Накладной	IP 40	1 (ГОСТ Р МЭК 60598-1-2003)
137		iw091-40-op-5k	Светильник Слимлайт Линейный 40W-5200Lm 5000-5500К Опал IP40	LED	40	>80	5000-5500	5200	< 1	120	Опал	Сталь 0,5 мм, пластик	937*66*65	Подвесной;Накладной	IP 40	1 (ГОСТ Р МЭК 60598-1-2003)
138		iw091-40-op-5k-RAL9005	Светильник Слимлайт Линейный 40W-5200Lm 5000-5500К Опал IP40 черный	LED	40	>80	5000-5500	5200	< 1	120	Опал	Сталь 0,5 мм, пластик	937*66*65	Подвесной;Накладной	IP 40	1 (ГОСТ Р МЭК 60598-1-2003)

№	Фото	Артикул	Наименование	Источник света	Мощность (Вт)	CRI	Цветовая температура (К)	Световой поток(Лм)	Пульсация	KСС	Рассеиватель	Корпус	Размер	Тип монтажа	Степень защиты IP	Класс защиты от поражения эл.током
139		iw091-40-mpr-4k	Светильник Слимлайт Линейный 40W-5200Lm IP40 4000-4500к Микропризма	LED	40	>80	4000-4500	5200	< 1	120	Микропризма	Сталь 0,5 мм, пластик	937*66*65	Подвесной;Накладной	IP 40	1 (ГОСТ Р МЭК 60598-1-2003)
140		iw091-40-mpr-4k-RAL9005	Светильник Слимлайт Линейный 40W-5200Lm IP40 4000-4500к Микропризма черный	LED	40	>80	4000-4500	5200	< 1	120	Микропризма	Сталь 0,5 мм, пластик	937*66*65	Подвесной;Накладной	IP 40	1 (ГОСТ Р МЭК 60598-1-2003)
141		iw091-40-mpr-5k-RAL9005	Светильник Слимлайт Линейный 40W-5200Lm IP40 5000-5500к Микропризма черный	LED	40	>80	5000-5500	5200	< 1	120	Микропризма	Сталь 0,5 мм, пластик	937*66*65	Подвесной;Накладной	IP 40	1 (ГОСТ Р МЭК 60598-1-2003)
142		iw091-40-mpr-6k	Светильник Слимлайт Линейный 40W-5200Lm IP40 6000-6500К Микропризма	LED	40	>80	6000-6500	5200	< 1	120	Микропризма	Сталь 0,5 мм, пластик	937*66*65	Подвесной;Накладной	IP 40	1 (ГОСТ Р МЭК 60598-1-2003)
143		iw091-40-mpr-6k-RAL9005	Светильник Слимлайт Линейный 40W-5200Lm IP40 6000-6500К Микропризма черный	LED	40	>80	6000-6500	5200	< 1	120	Микропризма	Сталь 0,5 мм, пластик	937*66*65	Подвесной;Накладной	IP 40	1 (ГОСТ Р МЭК 60598-1-2003)
144		vs311-40-mpr-4k	Светильник Слимлайт Линейный Линейный 40W-5000Lm IP40 4000-4500К Микропризма	LED	40	>80	4000-4500	5000	< 1	120	Микропризма	Сталь 0,5 мм, пластик	1230*66*65	Подвесной;Накладной	IP 40	1 (ГОСТ Р МЭК 60598-1-2003)
145		vs311-40-op-4k	Светильник Слимлайт Линейный 40W-5000Lm 4000-4500К Опал IP40	LED	40	>80	4000-4500	5000	< 1	120	Опал	Сталь 0,5 мм, пластик	1230*66*65	Подвесной;Накладной	IP 40	1 (ГОСТ Р МЭК 60598-1-2003)
146		vs321-40-op-5k-ip65	Светильник Слимлайт Линейный 40W-5000Lm IP65	LED	40	>80	5000-5500	5000	< 1	120	Опал	Сталь 0,5 мм, пластик	1247*75*85	Подвесной;Накладной	IP 65	1 (ГОСТ Р МЭК 60598-1-2003)
147		iw091-40-mpr-5k	Светильник Слимлайт Линейный 40W-5200Lm	LED	40	>80	5000-5500	5200	< 1	120	Микропризма	Сталь 0,5 мм, пластик	937*66*65	Подвесной;Накладной	IP 40	1 (ГОСТ Р МЭК 60598-1-2003)

Артикул: аах092-55-ор-5к-Л1h



## Светильник Айсберг Линейный 55W-7400Lm IP65 5000-5500к Опал с БАП (vsesv) на 1 час

- 1Артикул:аах092-55-ор-5к-Л1h
- 2Корпус:Сталь, пластик
- 3Рассеиватель:Опал
- 4Материал:Сталь, Пластик
- 5Мощность, W:55
- 6 Коэффициент пульсации, %: < 1
- 7 Напряжение питания, АС В: 176-264
- 8 Температурный диапазон, °С: -15/+50
- 9Угол излучения, °:120
- 10Световой поток, Lm:7400
- 11 Цветовая температура, К: 5000-5500
- 12Высота, м:от 4,5 до 8
- 13Тип монтажа:Накладной
- 14 Цвет корпуса светильника: Стандарт

15	Размер, мм:	1200*103*75
16	Вес, кг*:	1,3
17	Срок службы, ч:	100000
18	Гарантия:	до 8 лет
19	Класс защиты от поражения эл. током:	1 (ГОСТ Р МЭК 60598-1-2003)
20	IP (Степень защиты):	IP 65
21	КСС (Кривая силы света):	Д
22	Индекс цветопередачи, Ra:	>80
23	PF (Коэффициент мощности):	0.9
24	Частота питающей сети, Гц:	50(+/-5%)
25	Вид климатического исполнения:	УХЛ 2
26	Аналог по типу светильника:	Аналог ЛПП 2x58, Аналог ЛПО 4x36
27	БАП:	на 1 час vsesv
28	EMC:	нет
29	Светодиоды:	OSRAM
30	Бренд:	AAH.TECH

Артикул: аах092-55-tr-5k-LiIh



## Светильник Айсберг Линейный 55W-7400Lm IP65 5000-5500к Прозрачный с БАП (vsesv) на 1 час

- 1Артикул:аах092-55-tr-5k-LiIh
- 2Корпус:Сталь, пластик
- 3Рассеиватель:Прозрачный
- 4Материал:Сталь, Пластик
- 5Мощность, W:55
- 6 Коэффициент пульсации, %: < 1
- 7 Напряжение питания, АС В: 176-264
- 8 Температурный диапазон, °С: -15/+50
- 9Угол излучения, °:120
- 10Световой поток, Lm:7400
- 11 Цветовая температура, К: 5000-5500
- 12Высота, м:от 4,5 до 8
- 13Тип монтажа:Накладной
- 14 Цвет корпуса светильника: Стандарт

15	Размер, мм:	1200*103*75
16	Вес, кг*:	1,3
17	Срок службы, ч:	100000
18	Гарантия:	до 8 лет
19	Класс защиты от поражения эл. током:	1 (ГОСТ Р МЭК 60598-1-2003)
20	IP (Степень защиты):	IP 65
21	КСС (Кривая силы света):	Д
22	Индекс цветопередачи, Ra:	>80
23	PF (Коэффициент мощности):	0.9
24	Частота питающей сети, Гц:	50(+/-5%)
25	Вид климатического исполнения:	УХЛ 2
26	Аналог по типу светильника:	Аналог ЛПП 2x58, Аналог ЛПО 4x36
27	БАП:	на 1 час vsesv
28	EMC:	нет
29	Светодиоды:	OSRAM
30	Бренд:	AAH.TECH

Артикул: аах091-38-ор-5к-nc3h

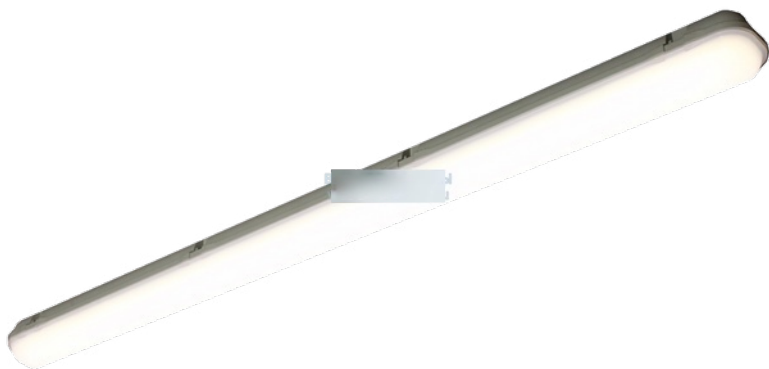

## Светильник Айсберг Линейный 38W-5100Lm IP65 5000-5500к Опал с БАП (аах.tech) на 3 часа

- 1Артикул:аах091-38-ор-5к-nc3h
- 2Корпус:Сталь, пластик
- 3Рассеиватель:Опал
- 4Материал:Сталь, Пластик
- 5Мощность, W:38
- 6 Коэффициент пульсации, %: < 1
- 7 Напряжение питания, АС В: 176-264
- 8 Температурный диапазон, °С: -15/+50
- 9Угол излучения, °:120
- 10Световой поток, Lm:5100
- 11 Цветовая температура, К: 5000-5500
- 12Высота, м:до 4,5
- 13Тип монтажа:Накладной
- 14 Цвет корпуса светильника: Стандарт

15	Размер, мм:	1200*103*75
16	Вес, кг*:	1,3
17	Срок службы, ч:	100000
18	Гарантия:	до 8 лет
19	Класс защиты от поражения эл. током:	1 (ГОСТ Р МЭК 60598-1-2003)
20	IP (Степень защиты):	IP 65
21	КСС (Кривая силы света):	Д
22	Индекс цветопередачи, Ra:	>80
23	PF (Коэффициент мощности):	0,9
24	Частота питающей сети, Гц:	50(+/-5%)
25	Вид климатического исполнения:	УХЛ 2
26	Аналог по типу светильника:	Аналог ЛПП 2x36, Аналог ЛПО 2x36
27	БАП:	на 3 часа aax.tech
28	EMC:	нет
29	Светодиоды:	OSRAM
30	Бренд:	AAH.TECH
31	Код товара:	1365

Артикул: aax091-38-tr-5k-nc3h



## Светильник Айсберг Линейный 38W-5100Lm IP65 5000-5500к Прозрачный с БАП (aax.tech) на 3 часа

1Артикул:**aax091-38-tr-5k-nc3h**

2Корпус: **Сталь, пластик**

3Рассеиватель:**Прозрачный**

4Материал:**Сталь, Пластик**

5Мощность, W:**38**

6 Коэффициент пульсации,  
%: **< 1**

7 Напряжение питания, AC  
В: **176-264**

8 Температурный  
диапазон, °C: **-15/+50**

9Угол излучения, °:**120**

10Световой поток, Lm:**5100**

11Цветовая температура, K:**5000-5500**

12Высота, м:**до 4,5**

13Тип монтажа:**Накладной**

14 Цвет корпуса  
светильника: **Стандарт**

15	Размер, мм:	1200*103*75
16	Вес, кг*:	1,3
17	Срок службы, ч:	100000
18	Гарантия:	до 8 лет
19	Класс защиты от поражения эл. током:	1 (ГОСТ Р МЭК 60598-1-2003)
20	IP (Степень защиты):	IP 65
21	КСС (Кривая силы света):	Д
22	Индекс цветопередачи, Ra:	>80
23	PF (Коэффициент мощности):	0,9
24	Частота питающей сети, Гц:	50(+/-5%)
25	Вид климатического исполнения:	УХЛ 2
26	Аналог по типу светильника:	Аналог ЛПП 2x36, Аналог ЛПО 2x36
27	БАП:	на 3 часа aax.tech
28	EMC:	нет
29	Светодиоды:	OSRAM
30	Бренд:	AAH.TECH
31	Код товара:	1365

Артикул: аах091-38-ор-5k-nc1h

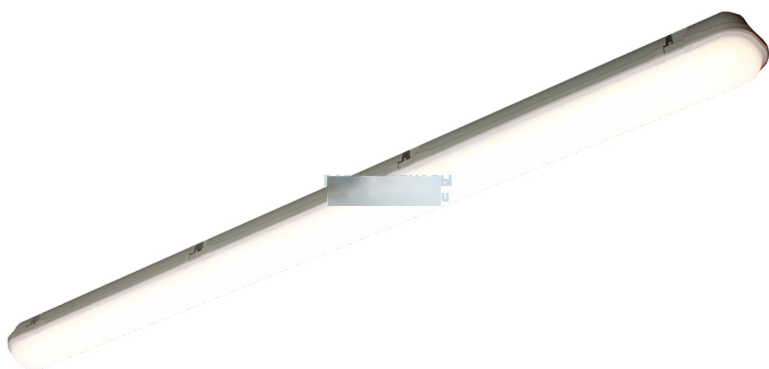

## Светильник Айсберг Линейный 38W-5100Lm IP65 5000-5500к Опал с БАП (аах.tech) на 1 час

- 1Артикул:аах091-38-ор-5k-nc1h
- 2Корпус:Сталь, пластик
- 3Рассеиватель:Опал
- 4Материал:Сталь, Пластик
- 5Мощность, W:38
- 6 Коэффициент пульсации, %: < 1
- 7 Напряжение питания, АС В: 176-264
- 8 Температурный диапазон, °С: -15/+50
- 9Угол излучения, °:120
- 10Световой поток, Lm:5100
- 11 Цветовая температура, К: 5000-5500
- 12Высота, м:до 4,5
- 13Тип монтажа:Накладной
- 14 Цвет корпуса светильника: Стандарт

15	Размер, мм:	1200*103*75
16	Вес, кг*:	1,3
17	Срок службы, ч:	100000
18	Гарантия:	до 8 лет
19	Класс защиты от поражения эл. током:	1 (ГОСТ Р МЭК 60598-1-2003)
20	IP (Степень защиты):	IP 65
21	КСС (Кривая силы света):	Д
22	Индекс цветопередачи, Ra:	>80
23	PF (Коэффициент мощности):	0,9
24	Частота питающей сети, Гц:	50(+/-5%)
25	Вид климатического исполнения:	УХЛ 2
26	Аналог по типу светильника:	Аналог ЛПП 2x36, Аналог ЛПО 2x36
27	БАП:	на 1 час aax.tech
28	EMC:	нет
29	Светодиоды:	OSRAM
30	Бренд:	AAH.TECH
31	Код товара:	1365

Артикул: aax091-38-tr-5k-nc1h



## Светильник Айсберг Линейный 38W-5100Lm IP65 5000-5500к Прозрачный с БАП (aax.tech) на 1 час

1Артикул:**aax091-38-tr-5k-nc1h**

2Корпус: **Сталь, пластик**

3Рассеиватель:**Прозрачный**

4Материал:**Сталь, Пластик**

5Мощность, W:**38**

6 Коэффициент пульсации,  
%: **< 1**

7 Напряжение питания, AC  
В: **176-264**

8 Температурный  
диапазон, °C: **-15/+50**

9Угол излучения, °:**120**

10Световой поток, Lm:**5100**

11Цветовая температура, K:**5000-5500**

12Высота, м:**до 4,5**

13Тип монтажа:**Накладной**

14 Цвет корпуса  
светильника: **Стандарт**

15Размер, мм:**1200\*103\*75**

16	Вес, кг*:	1,3
17	Срок службы, ч:	100000
18	Гарантия:	до 8 лет
19	Класс защиты от поражения эл. током:	1 (ГОСТ Р МЭК 60598-1-2003)
20	IP (Степень защиты):	IP 65
21	КСС (Кривая силы света):	Д
22	Индекс цветопередачи, Ra:	>80
23	PF (Коэффициент мощности):	0,9
24	Частота питающей сети, Гц:	50(+/-5%)
25	Вид климатического исполнения:	УХЛ 2
26	Аналог по типу светильника:	Аналог ЛПП 2x36, Аналог ЛПО 2x36
27	БАП:	на 1 час aax.tech
28	EMC:	нет
29	Светодиоды:	OSRAM
30	Бренд:	AAH.TECH
31	Код товара:	1365

Артикул: аах091-38-ор-5к-Ли3h

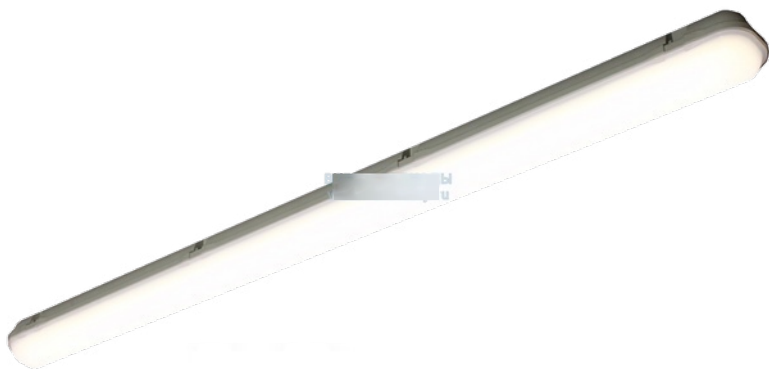

## Светильник Айсберг Линейный 38W-5100Lm IP65 5000-5500к Опал с БАП (vsesv) на 3 часа

- 1Артикул:аах091-38-ор-5к-Ли3h
- 2Корпус:Сталь, пластик
- 3Рассеиватель:Опал
- 4Материал:Сталь, Пластик
- 5Мощность, W:38
- 6 Коэффициент пульсации, %: < 1
- 7 Напряжение питания, АС В: 176-264
- 8 Температурный диапазон, °С: -15/+50
- 9Угол излучения, °:120
- 10Световой поток, Lm:5100
- 11 Цветовая температура, К: 5000-5500
- 12Высота, м:до 4,5
- 13Тип монтажа:Накладной
- 14 Цвет корпуса светильника: Стандарт

15	Размер, мм:	1200*103*75
16	Вес, кг*:	1,3
17	Срок службы, ч:	100000
18	Гарантия:	до 8 лет
19	Класс защиты от поражения эл. током:	1 (ГОСТ Р МЭК 60598-1-2003)
20	IP (Степень защиты):	IP 65
21	КСС (Кривая силы света):	Д
22	Индекс цветопередачи, Ra:	>80
23	PF (Коэффициент мощности):	0,9
24	Частота питающей сети, Гц:	50(+/-5%)
25	Вид климатического исполнения:	УХЛ 2
26	Аналог по типу светильника:	Аналог ЛПП 2x36, Аналог ЛПО 2x36
27	БАП:	на 3 часа vsesv
28	EMC:	нет
29	Светодиоды:	OSRAM
30	Бренд:	AAH.TECH
31	Код товара:	1365

Артикул: аах091-38-tr-5k-Li3h

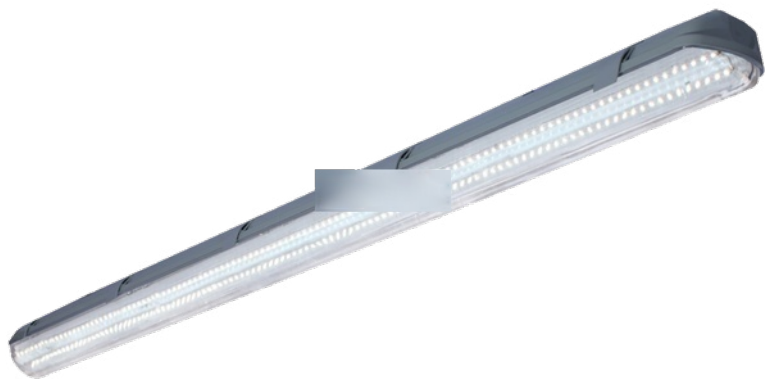

## Светильник Айсберг Линейный 38W-5100Lm IP65 5000-5500к Прозрачный с БАП (vsesv) на 3 часа

- 1Артикул:аах091-38-tr-5k-Li3h
- 2Корпус:Сталь, пластик
- 3Рассеиватель:Прозрачный
- 4Материал:Сталь, Пластик
- 5Мощность, W:38
- 6 Коэффициент пульсации, %: < 1
- 7 Напряжение питания, АС В: 176-264
- 8 Температурный диапазон, °С: -15/+50
- 9Угол излучения, °:120
- 10Световой поток, Lm:5100
- 11 Цветовая температура, К: 5000-5500
- 12Высота, м:до 4,5
- 13Тип монтажа:Накладной
- 14 Цвет корпуса светильника: Стандарт

15	Размер, мм:	1200*103*75
16	Вес, кг*:	1,3
17	Срок службы, ч:	100000
18	Гарантия:	до 8 лет
19	Класс защиты от поражения эл. током:	1 (ГОСТ Р МЭК 60598-1-2003)
20	IP (Степень защиты):	IP 65
21	КСС (Кривая силы света):	Д
22	Индекс цветопередачи, Ra:	>80
23	PF (Коэффициент мощности):	0,9
24	Частота питающей сети, Гц:	50(+/-5%)
25	Вид климатического исполнения:	УХЛ 2
26	Аналог по типу светильника:	Аналог ЛПП 2x36, Аналог ЛПО 2x36
27	БАП:	на 3 часа vsesv
28	EMC:	нет
29	Светодиоды:	OSRAM
30	Бренд:	AAH.TECH
31	Код товара:	1365

Артикул: аах091-38-ор-5к-Ліh

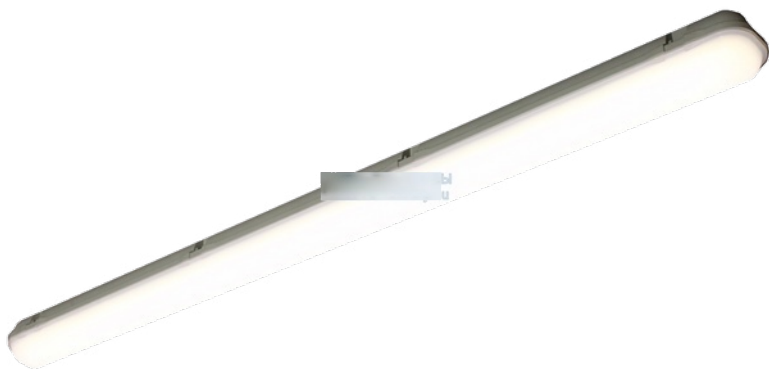

## Светильник Айсберг Линейный 38W-5100Lm IP65 5000-5500к Опал с БАП (vsesv) на 1 Час

- 1Артикул:аах091-38-ор-5к-Ліh
- 2Корпус:Сталь, пластик
- 3Рассеиватель:Опал
- 4Материал:Сталь, Пластик
- 5Мощность, W:38
- 6 Коэффициент пульсации, %: < 1
- 7 Напряжение питания, АС В: 176-264
- 8 Температурный диапазон, °С: -15/+50
- 9Угол излучения, °:120
- 10Световой поток, Lm:5100
- 11 Цветовая температура, К: 5000-5500
- 12Высота, м:до 4,5
- 13Тип монтажа:Накладной
- 14 Цвет корпуса светильника: Стандарт

15	Размер, мм:	1200*103*75
16	Вес, кг*:	1,3
17	Срок службы, ч:	100000
18	Гарантия:	до 8 лет
19	Класс защиты от поражения эл. током:	1 (ГОСТ Р МЭК 60598-1-2003)
20	IP (Степень защиты):	IP 65
21	КСС (Кривая силы света):	Д
22	Индекс цветопередачи, Ra:	>80
23	PF (Коэффициент мощности):	0,9
24	Частота питающей сети, Гц:	50(+/-5%)
25	Вид климатического исполнения:	УХЛ 2
26	Аналог по типу светильника:	Аналог ЛПП 2x36, Аналог ЛПО 2x36
27	БАП:	на 1 час vsesv
28	EMC:	нет
29	Светодиоды:	OSRAM
30	Бренд:	AAH.TECH
31	Код товара:	1365

Артикул: аах091-38-tr-5k-Li1h



## Светильник Айсберг Линейный 38W-5100Lm IP65 5000-5500к Прозрачный с БАП (vsesv) на 1 час

- 1Артикул:аах091-38-tr-5k-Li1h
- 2Корпус:Сталь, пластик
- 3Рассеиватель:Прозрачный
- 4Материал:Сталь, Пластик
- 5Мощность, W:38
- 6 Коэффициент пульсации, %: < 1
- 7 Напряжение питания, АС В: 176-264
- 8 Температурный диапазон, °С: -15/+50
- 9Угол излучения, °:120
- 10Световой поток, Lm:5100
- 11 Цветовая температура, К: 5000-5500
- 12Высота, м:до 4,5
- 13Тип монтажа:Накладной
- 14 Цвет корпуса светильника: Стандарт

15	Размер, мм:	1200*103*75
16	Вес, кг*:	1,3
17	Срок службы, ч:	100000
18	Гарантия:	до 8 лет
19	Класс защиты от поражения эл. током:	1 (ГОСТ Р МЭК 60598-1-2003)
20	IP (Степень защиты):	IP 65
21	КСС (Кривая силы света):	Д
22	Индекс цветопередачи, Ra:	>80
23	PF (Коэффициент мощности):	0,9
24	Частота питающей сети, Гц:	50(+/-5%)
25	Вид климатического исполнения:	УХЛ 2
26	Аналог по типу светильника:	Аналог ЛПП 2x36, Аналог ЛПО 2x36
27	БАП:	на 1 час vsesv
28	EMC:	нет
29	Светодиоды:	OSRAM
30	Бренд:	AAH.TECH
31	Код товара:	1365

Артикул: vs351-37-op-4k-9005



## Модульный линейный светодиодный светильник КРИСТАЛЛ 37Вт-4050Лм, 4000-4500К, ОПАЛ, IP44 Черный

- 1Артикул:vs351-37-op-4k-9005
- 2Корпус:Алюминий
- 3Рассеиватель:Опал
- 4Материал:Алюминий
- 5Мощность, W:37
- 6 Коэффициент пульсации, %: < 1
- 7 Напряжение питания, АС В: 176-264
- 8 Температурный диапазон, °С: -10/+45
- 9Угол излучения, °:120
- 10Световой поток, Lm:4050
- 11 Цветовая температура, К: 4000-4500
- 12Высота, м:до 4,5
- 13Тип монтажа: Подвесной, Накладной

14	Цвет корпуса светильника:	Черный
15	Размер, мм:	940*75*60
16	Вес, кг*:	2,1
17	Срок службы, ч:	100000
18	Гарантия:	до 8 лет
19	Класс защиты от поражения эл. током:	1 (ГОСТ Р МЭК 60598-1-2003)
20	IP (Степень защиты):	IP 44
21	КСС (Кривая силы света):	Д
22	Индекс цветопередачи, Ra:	>80
23	PF (Коэффициент мощности):	0,9
24	Частота питающей сети, Гц:	50(+/-5%)
25	Вид климатического исполнения:	УХЛ 4
26	БАП:	без БАП
27	EMC:	нет
28	Светодиоды:	OSRAM
29	Бренд:	ВСЕСВЕТОДИОДЫ

Артикул: аах093-75-ор-5к

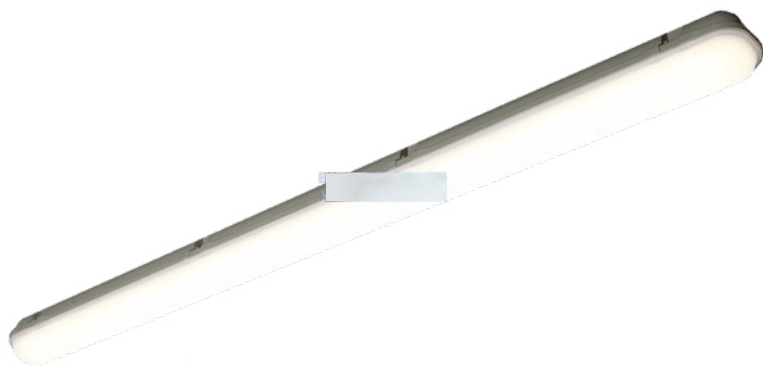

## Светильник Айсберг Линейный 75W-10100Lm IP65 5000-5500к Опал

- 1Артикул:аах093-75-ор-5к
- 2Корпус:Сталь, пластик
- 3Рассеиватель:Опал
- 4Материал:Сталь, Пластик
- 5Мощность, W:75
- 6 Коэффициент пульсации, %: < 1
- 7 Напряжение питания, АС В: 176-264
- 8 Температурный диапазон, °С: -15/+50
- 9Угол излучения, °:120
- 10Световой поток, Lm:10100
- 11 Цветовая температура, К: 5000-5500
- 12Высота, м:от 8 до 12
- 13Тип монтажа:Накладной
- 14 Цвет корпуса светильника: Стандарт
- 15Размер, мм:1200\*103\*75

16	Вес, кг*:	1.3
17	Срок службы, ч:	100000
18	Гарантия:	до 8 лет
19	Класс защиты от поражения эл. током:	1 (ГОСТ Р МЭК 60598-1-2003)
20	IP (Степень защиты):	IP 65
21	КСС (Кривая силы света):	Д
22	Индекс цветопередачи, Ra:	>80
23	PF (Коэффициент мощности):	0.9
24	Частота питающей сети, Гц:	50(+/-5%)
25	Вид климатического исполнения:	УХЛ 2
26	Аналог по типу светильника:	Аналог ЛПП 2x80, Аналог ЛПО 4x36
27	БАП:	без БАП
28	EMC:	нет
29	Светодиоды:	OSRAM
30	Бренд:	AAH.TECH

**По вопросам продаж и поддержки обращайтесь:**

Алматы (7273)495-231  
Архангельск (8182)63-90-72  
Астрахань (8512)99-46-04  
Барнаул (3852)73-04-60  
Белгород (4722)40-23-64  
Брянск (4832)59-03-52  
Владивосток (423)249-28-31  
Волгоград (844)278-03-48  
Вологда (8172)26-41-59  
Воронеж (473)204-51-73  
Екатеринбург (343)384-55-89  
Иваново (4932)77-34-06  
Ижевск (3412)26-03-58  
Иркутск (395)279-98-46  
Россия (495)268-04-70

Казань (843)206-01-48  
Калининград (4012)72-03-81  
Калуга (4842)92-23-67  
Кемерово (3842)65-04-62  
Киров (8332)68-02-04  
Краснодар (861)203-40-90  
Красноярск (391)204-63-61  
Курск (4712)77-13-04  
Липецк (4742)52-20-81  
Магнитогорск (3519)55-03-13  
Москва (495)268-04-70  
Мурманск (8152)59-64-93  
Набережные Челны (8552)20-53-41  
Нижний Новгород (831)429-08-12  
Киргизия (996)312-96-26-47

Новокузнецк (3843)20-46-81  
Новосибирск (383)227-86-73  
Омск (3812)21-46-40  
Орел (4862)44-53-42  
Оренбург (3532)37-68-04  
Пенза (8412)22-31-16  
Пермь (342)205-81-47  
Ростов-на-Дону (863)308-18-15  
Рязань (4912)46-61-64  
Самара (846)206-03-16  
Санкт-Петербург (812)309-46-40  
Саратов (845)249-38-78  
Севастополь (8692)22-31-93  
Симферополь (3652)67-13-56  
Казахстан (7172)727-132

Смоленск (4812)29-41-54  
Сочи (862)225-72-31  
Ставрополь (8652)20-65-13  
Сургут (3462)77-98-35  
Тверь (4822)63-31-35  
Томск (3822)98-41-53  
Тула (4872)74-02-29  
Тюмень (3452)66-21-18  
Ульяновск (8422)24-23-59  
Уфа (347)229-48-12  
Хабаровск (4212)92-98-04  
Челябинск (351)202-03-61  
Череповец (8202)49-02-64  
Ярославль (4852)69-52-93